

MeetUp

Setup Guide | Guide d'installation



logitech®

English	3
Français	10
Español	17
Português	24

WHAT'S IN THE BOX

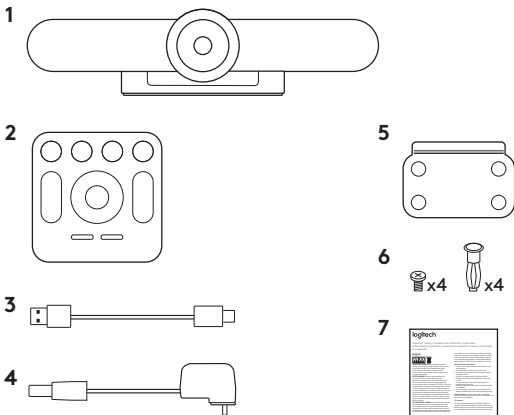

1. MeetUp camera and speakerphone unit
2. Remote control
3. 5m USB cable

4. Power adapter
5. Wall mounting bracket
6. Wall mounting hardware
7. Documentation

WHAT'S WHAT

CAMERA SPEAKERPHONE

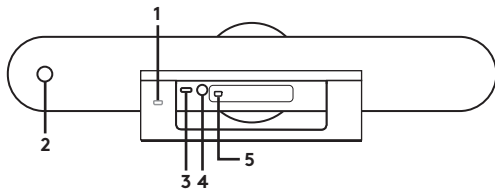

1. Security slot
2. Remote control pairing
3. USB
4. Power
5. Optional expansion microphone

REMOTE

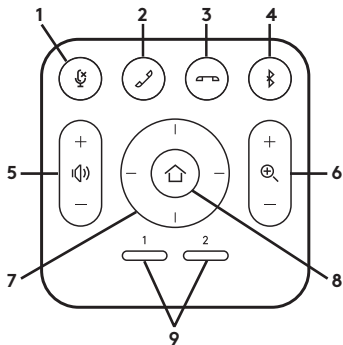

1. Microphone mute
2. Call answer
3. Call end
4. Bluetooth® pairing
5. Volume up/down
6. Zoom in/out

7. Camera pan/tilt
8. Camera home
9. Camera preset

* Please note that not all applications support call answer and end buttons.

Thanks for buying MeetUp. We think you'll find the extra wide field of view will help everyone feel included in the meeting, enhancing communication.

PLACEMENT

We recommend placing the camera as close to eye level as possible. Best results typically come from mounting below the monitor.

1. Place on a table or shelf near the monitor.
2. Connect the cables.
3. Mount on the wall:
 - a. Attach bracket to the wall. Please use the appropriate type of screws for your wall type.

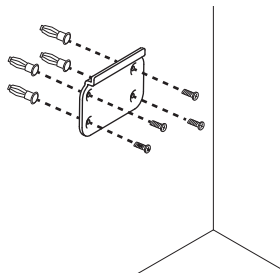

- b. Attach the camera to the bracket.

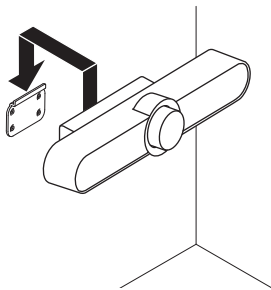

4. Mount to the TV: An optional TV mount bracket is available on Logitech.com.

CONNECTION

Connecting MeetUp is the same whether you plan on using a dedicated computer in the room, or your team members bring a laptop to the room to run the meeting.

1. Plug MeetUp into power.

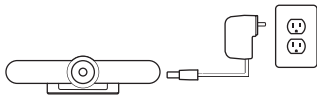

2. Connect the USB cable from MeetUp to the computer.

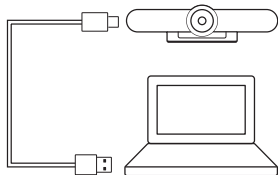

3. Connect the TV to the computer.

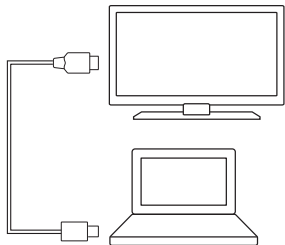
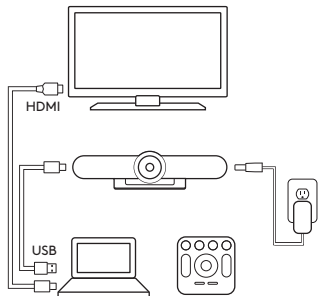

Diagram of all connections:



MAKE MEETUP THE DEFAULT DEVICE

Ensure that MeetUp is chosen as the camera, speaker and microphone in your video conferencing applications. Please consult the application documentation for further instructions on how to do this.

NOTE REGARDING 4K VIDEO

The USB 2.0 cable included with MeetUp supports FullHD video (up to 1080p). If you plan on using 4k video, please use a USB 3.0 cable (not included).

STARTING A VIDEO CALL

After installing MeetUp and ensuring it is the default device in your video conferencing application, simply start the application in the normal manner and enjoy the benefits of improved audio and video.

PAIRING MEETUP TO A *BLUETOOTH* DEVICE

You can use MeetUp for audio calls when paired to a *Bluetooth* device.

To pair your *Bluetooth* device to MeetUp, follow these simple step:

- 1.** Press and hold the *Bluetooth* button on the remote control until you see a flashing blue light near the camera lens.
- 2.** Place your mobile device in *Bluetooth* pairing mode and select “Logitech MeetUp”.

You are now ready to use MeetUp for audio calls.

Pressing the *Bluetooth* button on the remote after pairing will disconnect the *Bluetooth* device (it will still be “paired” but not “connected”). Pressing it again will reconnect the last paired device in range.

PAIRING THE REMOTE CONTROL TO THE CAMERA

Your camera and remote control are paired at the factory. However, if you need to pair a remote to the camera (such as when replacing a lost remote) do the following:

1. Press and hold button on the back of the camera until LED flashes blue.
2. Press and hold the *Bluetooth* button on the remote for 10 seconds to place it in pairing mode.
3. Once the remote and camera are paired the LED will stop flashing.
4. If the pairing fails, the LEDs will keep flashing. Start from step 2 and repeat.

FOR MORE INFORMATION

You can find additional information on MeetUp including:

- FAQs
- Software to enable functions in various applications
- How to order replacement parts
- And more at

www.Logitech.com/MeetUp

CONTENU DU COFFRET

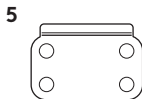
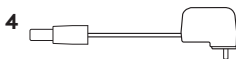
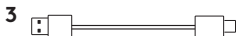
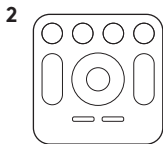
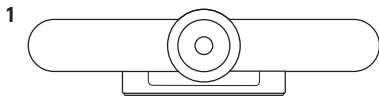

1. Caméra avec haut-parleur intégré MeetUp
2. Télécommande
3. Câble USB de 5 m

4. Adaptateur secteur
5. Support pour fixation murale
6. Matériel pour montage mural
7. Documentation

DISPOSITIF

HAUT-PARLEUR DE CAMÉRA

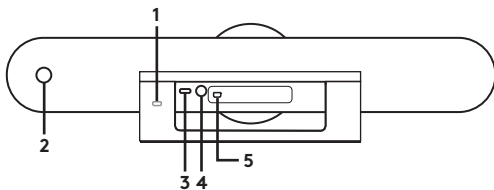

1. Emplacement de sécurité
2. Couplage par télécommande
3. USB
4. Alimentation
5. Extension microphones facultative

TÉLÉCOMMANDE

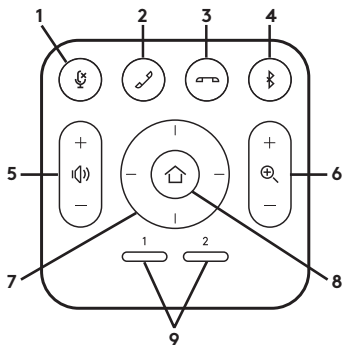

1. Sourdine du microphone
2. Prise d'appel
3. Fin d'appel
4. Couplage *Bluetooth*®
5. Volume +/-
6. Zoom avant/arrière

7. Mouvement panoramique/
inclinaison de la caméra
8. Accueil de la caméra
9. Préréglage de la caméra

* Veuillez noter que certaines applications ne prennent pas en charge les boutons de prise et de fin d'appel.

Nous vous remercions d'avoir acheté la caméra MeetUp.
Vous verrez comme le champ de vision extra-large permet d'inclure tous les participants à la réunion et d'optimiser la communication.

INSTALLATION

Nous vous recommandons de positionner la caméra à hauteur des yeux, dans la mesure du possible. Les résultats obtenus sont généralement bien meilleurs lorsque le dispositif est installé en dessous du moniteur.

1. Placez la caméra sur une table ou une étagère à côté du moniteur.
2. Connectez les câbles.
3. Montez le dispositif au mur:
 - a. Fixez le support au mur. Utilisez des vis adaptées à votre type de mur.

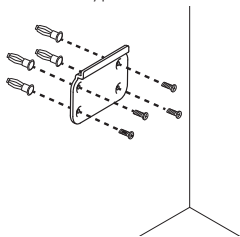

- b. Fixez la caméra au support.

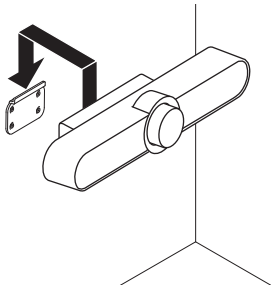

4. Montage sur un téléviseur: un support pour téléviseur (en option) est disponible sur Logitech.com.

CONNEXION

Que vous utilisiez un ordinateur dédié dans la salle de réunion ou que les membres de votre équipe y apportent un ordinateur portable, le processus de connexion de la caméra MeetUp reste le même.

1. Branchez la caméra MeetUp à une prise de courant.

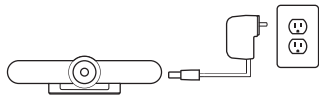

2. Connectez le câble USB de la caméra MeetUp à l'ordinateur.

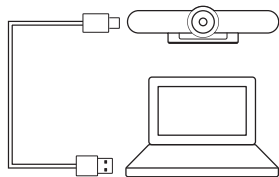

3. Connectez le téléviseur à l'ordinateur.



Schéma de l'ensemble des connexions:



CONFIGURATION DE LA CAMÉRA MEETUP EN TANT QUE DE DISPOSITIF PAR DÉFAUT

Vérifiez que la caméra MeetUp est sélectionnée en tant que caméra, haut-parleur et microphone dans vos applications de visioconférence. Veuillez consulter la documentation fournie avec vos applications pour savoir comment procéder.

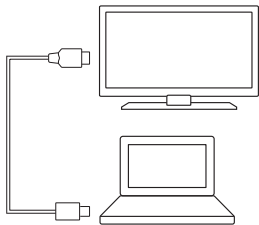
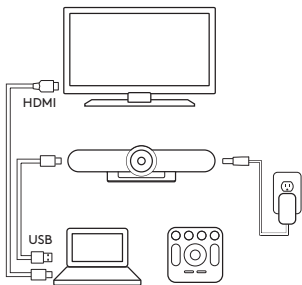
REMARQUE CONCERNANT LA VIDÉO 4K

Le câble USB 2.0 fourni avec la caméra MeetUp prend en charge les vidéos Full HD (jusqu'à 1080p). Si vous souhaitez passer au format vidéo 4k, veuillez utiliser un câble USB 3.0 (non fourni).

DÉMARRER UN APPEL VIDÉO

Après avoir installé la caméra MeetUp et l'avoir configurée comme dispositif par défaut dans votre application de visioconférence, démarrez l'application normalement et profitez d'une qualité audio et vidéo optimale.

COUPLAGE DE LA CAMÉRA MEETUP À UN DISPOSITIF BLUETOOTH

Vous pouvez utiliser la caméra MeetUp pour des appels audio lorsqu'elle est couplée à un dispositif *Bluetooth*. Pour coupler votre dispositif *Bluetooth* à la caméra MeetUp, procédez comme suit:

1. Maintenez appuyé le bouton *Bluetooth* de la télécommande jusqu'à ce que le témoin près de la lentille de la caméra clignote en bleu.
2. Activez le couplage *Bluetooth* de votre dispositif mobile et sélectionnez "Logitech MeetUp".

Vous pouvez maintenant utiliser MeetUp pour vos appels audio. Si vous appuyez sur le bouton *Bluetooth* de la télécommande après avoir effectué le couplage, le dispositif *Bluetooth* sera déconnecté (le couplage sera établi, mais pas la connexion). Le fait d'appuyer sur le bouton une seconde fois reconnectera le dernier dispositif couplé dans la zone de portée de la caméra.

COUPLAGE DE LA TÉLÉCOMMANDE À LA CAMÉRA

Votre caméra et sa télécommande sont couplées en usine.

Cependant, si vous souhaitez coupler une autre télécommande à la caméra (lorsque vous avez égaré la télécommande d'origine, par exemple), procédez comme suit:

1. Maintenez appuyé le bouton à l'arrière de la caméra jusqu'à ce que le témoin lumineux clignote en bleu.
2. Appuyez sur le bouton *Bluetooth* de la télécommande pendant 10 secondes pour la passer en mode de couplage.
3. Une fois télécommande et la caméra couplées, le témoin lumineux cesse de clignoter.
4. Si le couplage échoue, les témoins lumineux continueront de clignoter. Reprenez l'ensemble de la procédure à partir de la deuxième étape.

POUR EN SAVOIR PLUS

Des informations supplémentaires sur la caméra MeetUp sont disponibles, notamment:

- Questions fréquentes
- Logiciels permettant d'activer des fonctions dans différentes applications
- Modalités de commande de pièces de rechange
- Et bien plus encore, à l'adresse **www.Logitech.com/MeetUp**

CONTENIDO DE LA CAJA

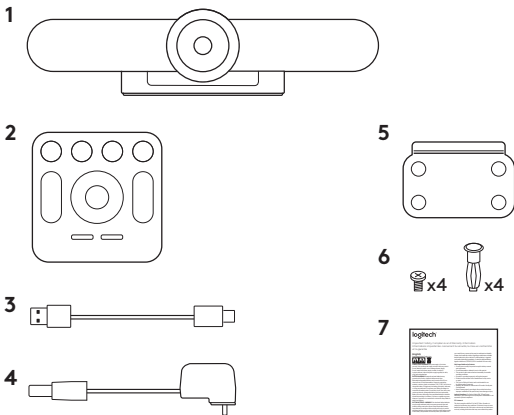

- 1.** Cámara MeetUp y unidad de sistema manos libres
- 2.** Control remoto
- 3.** Cable USB de 5 m

- 4.** Adaptador de corriente
- 5.** Soporte de montaje en pared
- 6.** Accesorios para montaje en pared
- 7.** Documentación

QUÉ ES CADA COSA

SISTEMA MANOS LIBRES DE CÁMARA

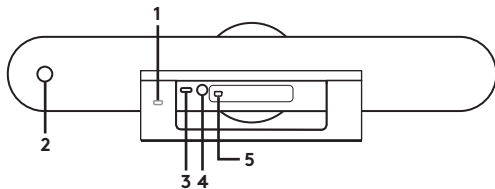

1. Conector de seguridad
2. Emparejamiento del remoto
3. USB
4. Alimentación
5. Micrófono de expansión opcional

REMOTO

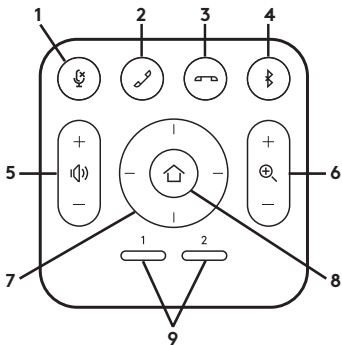

1. Silenciamiento de micrófono
2. Respuesta de llamada
3. Finalización de llamada
4. Emparejamiento *Bluetooth*®
5. Subir y bajar volumen
6. Zoom para ampliar/reducir

7. Panorámica/inclinación de cámara
8. Centrar cámara
9. Valores predeterminados de cámara

* Ten en cuenta que no todas las aplicaciones admiten los botones de respuesta y finalización de llamada.

Gracias por comprar MeetUp. Pensamos que apreciarás que el campo visual extra amplio ayudará a que todos se sientan incluidos en la reunión, lo que mejorará la comunicación.

COLOCACIÓN

Recomendamos colocar la cámara lo más cerca posible de la altura de la mirada. Los mejores resultados suelen obtenerse con el montaje debajo del monitor.

1. Coloca en una mesa o estante cerca del monitor.
2. Conecta los cables.
3. Monta en la pared:
 - a. Monta el soporte en la pared. Usa el tipo de tornillos adecuado para el tipo de pared.

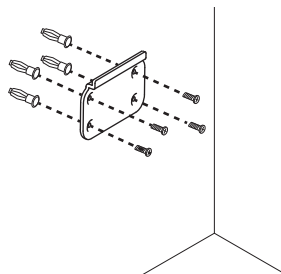

- b. Acopla la cámara al soporte.

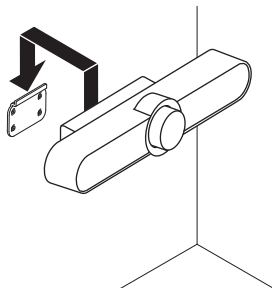

4. Monta en el televisor:
En Logitech.com encontrarás un soporte de montaje en televisor opcional.

CONEXIÓN

La conexión de MeetUp es la misma tanto si piensas usar una computadora exclusiva en la sala como si los miembros del equipo llevan una laptop a la sala para realizar la reunión.

1. Conecta el MeetUp a la alimentación.

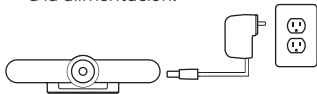

2. Conecta el cable USB de MeetUp a la computadora.

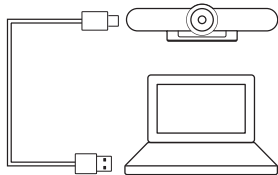

3. Conecta el televisor a la computadora.



Diagrama de todas las conexiones:



CONFIGURA MEETUP COMO DISPOSITIVO PREDETERMINADO

Asegúrate de elegir MeetUp como cámara, altavoz y micrófono en las aplicaciones de videoconferencia. Consulta la documentación de la aplicación para más instrucciones sobre cómo hacerlo.

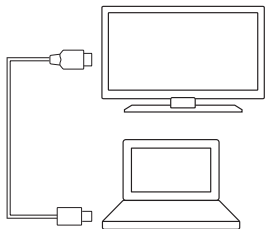
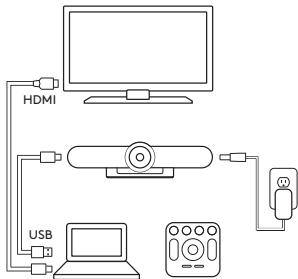
NOTA SOBRE VIDEO 4K

El cable USB 2.0 incluido con MeetUp admite video Full HD (hasta 1080p). Si piensas usar video 4K, usa un cable USB 3.0 (no incluido).

INICIO DE UNA VIDEOCONFERENCIA

Después de la instalación de MeetUp y de asegurarte de que sea el dispositivo predeterminado en la aplicación de videoconferencia, inicia la aplicación del modo normal y disfruta de las ventajas del audio y video mejorados.

EMPAREJAMIENTO DE MEETUP A UN DISPOSITIVO BLUETOOTH

Puedes usar MeetUp para llamadas de audio cuando esté emparejada con un dispositivo *Bluetooth*. Para emparejar el dispositivo *Bluetooth* a MeetUp, sigue estos simples pasos:

1. Mantén pulsado el botón de *Bluetooth* en el remoto hasta que se vean destellos azules cerca de la lente de la cámara.
2. Coloca el dispositivo móvil en modo de emparejamiento *Bluetooth* y selecciona "Logitech MeetUp".

Ya puedes usar MeetUp para llamadas de audio.

Al pulsar el botón de *Bluetooth* en el remoto después del emparejamiento se desconectará el dispositivo *Bluetooth* (seguirá "emparejado", pero no "conectado"). Al volver a pulsarlo se reconectará el último dispositivo emparejado dentro del radio de acción.

EMPAREJAMIENTO DEL REMOTO CON LA CÁMARA

La cámara y el remoto vienen emparejados de fábrica.

Sin embargo, si tienes que emparejar un remoto con la cámara (como al sustituir un remoto extraviado), haz lo siguiente:

1. Mantén pulsado el botón en la parte posterior de la cámara hasta que el LED emita destellos azules.
2. Mantén pulsado el botón de *Bluetooth* en el remoto durante 10 segundos para activar el modo de emparejamiento.
3. Cuando el remoto y la cámara estén emparejados, el LED dejará de emitir destellos.
4. Si el emparejamiento falla, el LED seguirá emitiendo destellos. Inicia desde el paso 2 y repite.

PARA OBTENER MÁS INFORMACIÓN

Encontraré información adicional sobre MeetUp, que incluye:

- Preguntas más habituales
- Software para activar funciones en varias aplicaciones
- Cómo pedir piezas de repuesto
- Y más en

www.Logitech.com/MeetUp

ITENS INCLUÍDOS NA EMBALAGEM

1

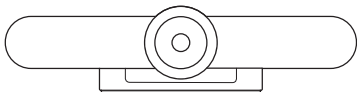

2



3



4

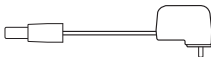

5

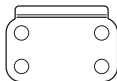

6



7



1. Unidade de câmara e altifalante MeetUp

2. Controlo remoto

3. Cabo USB de 5 m

4. Adaptador de alimentação

5. Suporte de montagem na parede

6. Hardware de montagem na parede

7. Documentação

IDENTIFICAÇÃO DE COMPONENTES

ALTIFALANTE DA CÂMARA

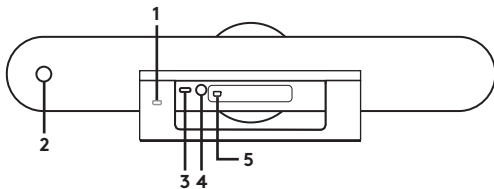

1. Ranhura de segurança
2. Emparelhamento do controlo remoto
3. USB
4. Alimentação
5. Microfone de expansão opcional

CONTROLO REMOTO

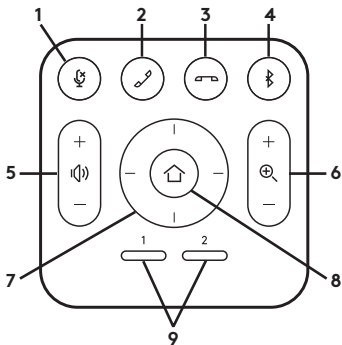

1. Silenciar microfone
2. Atender chamada
3. Terminar chamada
4. Emparelhamento *Bluetooth*[®]
5. Aumentar/diminuir o volume
6. Ampliar/reduzir

7. Rodar/inclinar câmara
8. Início da câmara
9. Predefinição da câmara

* Tenha em atenção que nem todas as aplicações suportam os botões de atender e terminar chamada.

Obrigado por adquirir o MeetUp. Acreditamos que irá verificar que o campo de visão extra largo ajuda toda a gente a sentir-se incluída na reunião, melhorando a comunicação.

COLOCAÇÃO

Recomendamos que coloque a câmara o mais próxima possível do nível dos olhos. Normalmente, obtêm-se os melhores resultados quando se coloca em baixo do monitor.

1. Coloque numa mesa ou estante próximas do monitor.
2. Ligue os cabos.
3. Montagem na parede:
 - a. Fixe o suporte na parede.
Utilize o tipo de parafusos adequado ao seu tipo de parede.

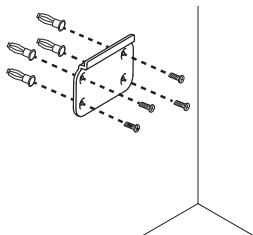

- b. Fixe a câmara no suporte.

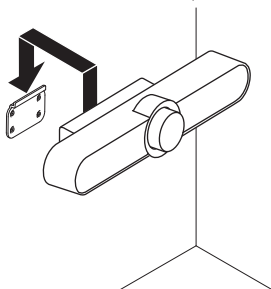

4. Montagem na TV: Está disponível um suporte de montagem em TV em Logitech.com.

LIGAÇÃO

Ligar o MeetUp é sempre igual, caso pretenda utilizar um computador dedicado numa sala ou caso os membros da equipa tragam um computador portátil para a sala para dirigir a reunião.

1. Ligue o MeetUp à alimentação.

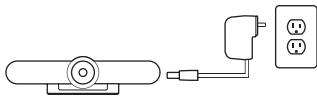

2. Ligue o cabo USB do MeetUp ao computador.

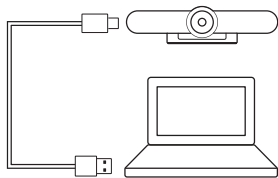

3. Ligue a TV ao computador.



Diagrama de todas as ligações:



TORNAR O MEETUP O DISPOSITIVO PREDEFINIDO

Certifique-se de que o MeetUp está seleccionado como câmara, altifalante e microfone nas aplicações de conferência de vídeo. Consulte a documentação da aplicação para obter instruções adicionais acerca de como efectuar esta acção.

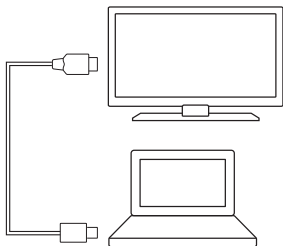
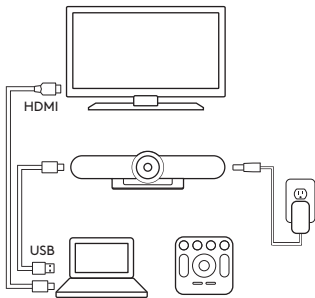
NOTA RELACIONADA COM O VÍDEO 4K

O cabo USB 2.0 incluído no MeetUp suporta vídeo Full HD (até 1080 p). Se pretender utilizar vídeo 4k, utilize um cabo USB 3.0 (não incluído).

INICIAR UMA CHAMADA DE VÍDEO

Após instalar o MeetUp e certificar-se de que é o dispositivo predefinido na aplicação de conferência de vídeo, inicie simplesmente a aplicação normalmente e desfrute das vantagens de áudio e vídeo melhorados.

EMPARELHAR O MEETUP COM UM DISPOSITIVO *BLUETOOTH*

Pode utilizar o MeetUp para chamadas de áudio quando estiver emparelhado com um dispositivo *Bluetooth*. Para emparelhar o dispositivo *Bluetooth* com o MeetUp, siga este simples passo:

1. Mantenha premido o botão *Bluetooth* no controlo remoto até ver uma luz intermitente azul junto da lente da câmara.
2. Coloque o dispositivo móvel em modo de emparelhamento *Bluetooth* e seleccione "Logitech MeetUp".

Está agora pronto para utilizar o MeetUp para chamadas de áudio. Premir o botão *Bluetooth* no controlo remoto após o emparelhamento desliga o dispositivo *Bluetooth* (continuará "emparelhado", mas não "ligado"). Premi-lo novamente restabelece ligação com o último dispositivo emparelhado dentro do alcance.

EMPARELHAR O CONTROLO REMOTO COM A CÂMARA

A câmara e o controlo remoto estão emparelhados de fabrico.

No entanto, se for necessário emparelhar um controlo remoto com a câmara (ao substituir um controlo remoto perdido, por exemplo), efectue o seguinte:

1. Mantenha premido o botão na parte posterior da câmara até que o LED fique intermitente a azul.
2. Mantenha premido o botão *Bluetooth* no controlo remoto durante 10 segundos para o colocar em modo de emparelhamento.
3. Quando o controlo remoto e a câmara estiverem emparelhados, o LED deixará de estar intermitente.
4. Se o emparelhamento falhar, os LEDs continuarão intermitentes. Comece no passo 2 e repita o processo.

PARA OBTER MAIS INFORMAÇÕES

Pode encontrar informações adicionais sobre o MeetUp, incluindo:

- Perguntas frequentes
- Software para activar funções em várias aplicações
- Como encomendar peças de substituição
- E muito mais em **www.Logitech.com/MeetUp**

© 2017 Logitech. Logitech, Logi and other Logitech marks are owned by Logitech and may be registered. All other trademarks are the property of their respective owners. Logitech assumes no responsibility for any errors that may appear in this manual. Information contained herein is subject to change without notice.

© 2017 Logitech. Logitech, Logi et les autres marques Logitech sont la propriété de Logitech et sont susceptibles d'être déposées. Toutes les autres marques sont la propriété exclusive de leurs détenteurs respectifs. Logitech décline toute responsabilité en cas d'erreurs susceptibles de s'être glissées dans le présent manuel. Les informations énoncées dans ce document peuvent faire l'objet de modifications sans avis préalable.

620-007607.003