

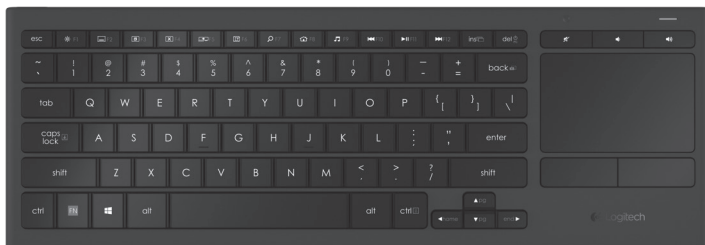

Logitech® Illuminated Living-Room Keyboard K830

Setup Guide
Guide d'installation



English.	3	Français	11
www.logitech.com/support 			19

Know your product

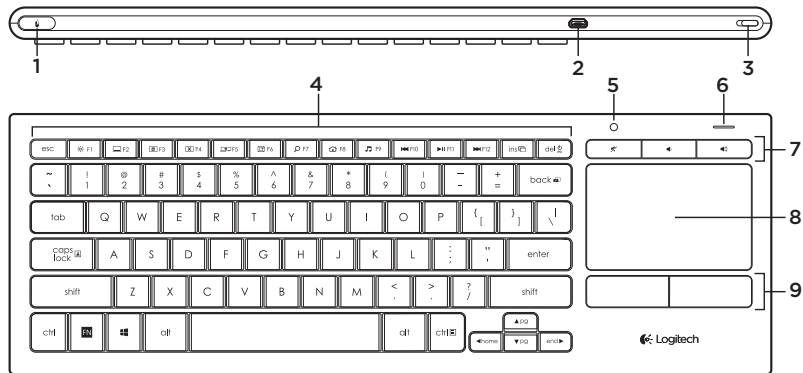

10

unifying™



11



12



13

1. Left mouse click
2. Micro-USB charging port
3. On/off power switch
4. Function keys
5. Automatic light sensor
6. Battery indicator
7. Hot keys
8. Touchpad
9. Mouse click buttons
10. Product documentation
11. Unifying receiver
12. USB extender cable
13. Micro-USB charging cable

Setting up your keyboard

1. Plug in the Unifying receiver into your laptop or desktop computer. You can use the USB extender cable provided to position the Unifying receiver away from metallic objects or devices that may cause interference.

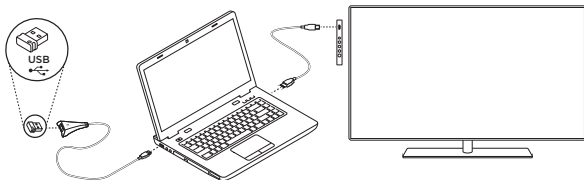

Note: You can also use your keyboard to control a TV. Refer to the documentation supplied by your TV manufacturer for compatibility information and further connection details.

2. Turn on your keyboard.



Software for your keyboard

Download and install the Logitech software for your keyboard to:

- Customize the function keys.
- Adjust your touchpad experience. You can modify the pointer speed, adjust scrolling, and disable touchpad tap.
- Connect additional devices to your Unifying receiver.
- View videos explaining gestures and providing information about your keyboard's behavior.
- Reverse the requirement to press the **Fn** key when using function keys.

Go to www.logitech.com/support/k830.

Using your keyboard

Keyboard backlighting

When you start using your keyboard, the automatic light sensor detects the light level in the room and adjusts the keyboard backlight intensity accordingly. There are three intensity levels:

- In bright light: no keyboard illumination.
- In poor light: full intensity backlight.
- In the dark: half intensity backlight.

You can manually override the automatic backlighting setting. Press the **⌘** key to cycle between the three intensity levels.

Please note:

- When your battery charge level is low, backlighting turns off automatically to conserve battery power.
- Automatic backlight control is restored automatically if the keyboard is idle for 30 minutes or more, or after turning the keyboard off and back on.

Touchpad gestures

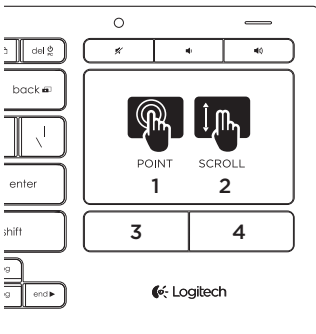

To point, scroll and click:

1. Point and slide one finger anywhere on the touchpad to move the screen pointer.
2. Scroll with two fingers, up or down.
3. Press for left mouse click.*
4. Press for right mouse click.

*You can also tap the touchpad surface to perform a click.

Note: To disable gestures and touchpad tap, press the **Fn** key plus the left mouse click button. To re-enable gestures and touchpad tap, press the **Fn** key plus the left mouse click button again.

Recharging your keyboard

Your keyboard is rechargeable. There are no batteries to be replaced.

A three-hour charge provides up to 10 days of use when you type about two hours a day with backlight on, or about one year without backlight.

Note: The use you get between charges may vary depending on your usage pattern.

When you turn on the keyboard the battery indicator shows the charge level.



Indicator	Explanation
Blinking green	The battery is charging.
Solid green	The battery has adequate charge, or charging is complete.
Blinking red	Battery power is low. Recharge the battery.

To charge the battery, connect the keyboard to a computer using the Micro-USB charging cable supplied.

The battery indicator blinks green while charging takes place. Charge until the indicator light stops blinking.

You can use the keyboard while it charges.

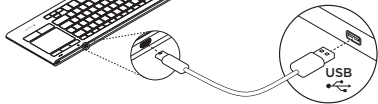

Note: If the battery power is low (indicator blinking red), the keyboard backlight is disabled.

Function keys



Adjust backlight intensity



Minimize window



Maximize window



Close window



Switch screen
For example, show laptop display
on TV screen



Show / Hide desktop



Windows search



Launch Web browser



Launch media player



Previous track



Play/pause track



Next track



Fn + ins: Switch applications



Fn + del: Sleep mode



Fn + backspace: Print screen



Fn + caps lock: Scroll lock



Fn + ▲: Page up



Fn + ▼: Page down



Fn + ◀: Home



Fn + ▶: End

Note:

- For keys **F1** to **F12**:
 - Press just the key to select the feature: 'Adjust backlight intensity', 'Minimize window'...
 - Press both **Fn** and the key to select the function key: **F1**, **F2**...
- For all other function keys, press both **Fn** and the key to select the feature.
- You can use the Logitech software to reverse the requirement to press the **Fn** key.

Hot keys



Mute



Volume up



Volume down

The Logitech® Unifying receiver

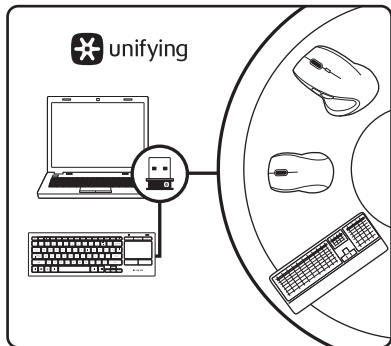

Getting started is easy

If you're ready to pair your device(s) via Unifying, here's what you need to do:

1. Make sure your Unifying receiver is plugged in.
2. If you haven't already, download and install the Logitech software for your keyboard (see "Software for your keyboard").
3. Start the software and follow the on-screen instructions to pair the new wireless device with your existing Unifying receiver.

Plug it. Forget it. Add to it.

Your new Logitech product ships with a Unifying receiver. Did you know you can add a compatible Logitech wireless device that uses the same receiver as your current Logitech Unifying product?

Are you Unifying-ready?

If you have a Logitech wireless device that's Unifying-ready, you can pair it with additional Unifying devices. Just look for the orange Unifying logo on the new device or its packaging. Build your ideal combo. Add something. Replace something. It's easy, and you'll use only one USB port for up to six devices.

Visit Product Central

There's more information and support online for your product. Take a moment to visit Product Central to learn more about your new keyboard.

Browse online articles for setup help, usage tips, or information about additional features. If your keyboard has optional software, learn about its benefits and how it can help you customize your product.

Connect with other users in our Community Forums to get advice, ask questions, and share solutions.

At Product Central, you'll find a wide selection of content:

- Tutorials
- Troubleshooting
- Support community
- Software downloads
- Online documentation
- Warranty information
- Spare parts (when available)

Go to www.logitech.com/support/k830.

Troubleshooting

Keyboard not working

- Check your is keyboard powered on.
- Restart the keyboard by turning it off then back on.
- If the battery indicator flashes red, recharge the batteries. See "Recharging your keyboard."
- Check the Unifying receiver connection.
- Use the USB extender cable provided to position the Unifying receiver as close as possible to your keyboard, and remove any metallic objects between the receiver and keyboard.
- Try plugging the Unifying receiver into a different port.
- If the Unifying receiver is plugged into a USB hub, try plugging it directly into your computer.

What do you think?

Please take a minute to tell us.
Thank you for purchasing our product.

www.logitech.com/ithink

Battery disposal at product end of life

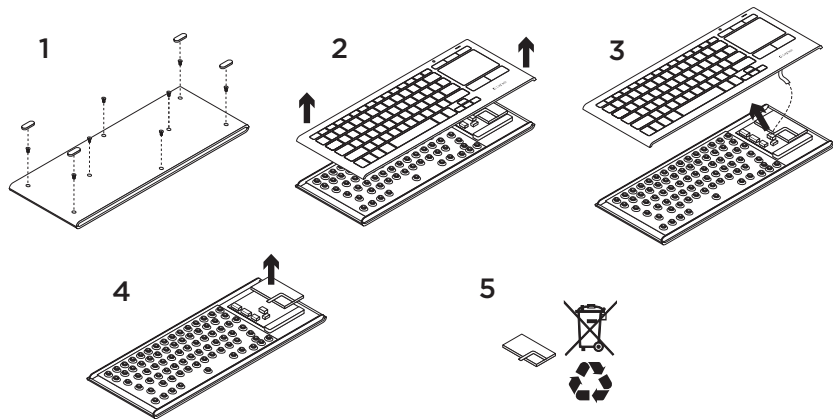

1. Remove the four feet and eight screws from the keyboard bottom.
2. Separate the top and bottom cases.
3. Disconnect the flat and battery cables from the main circuit board.
4. Remove the battery from the bottom case.
5. Dispose of the battery and product according to local laws.

Présentation du produit

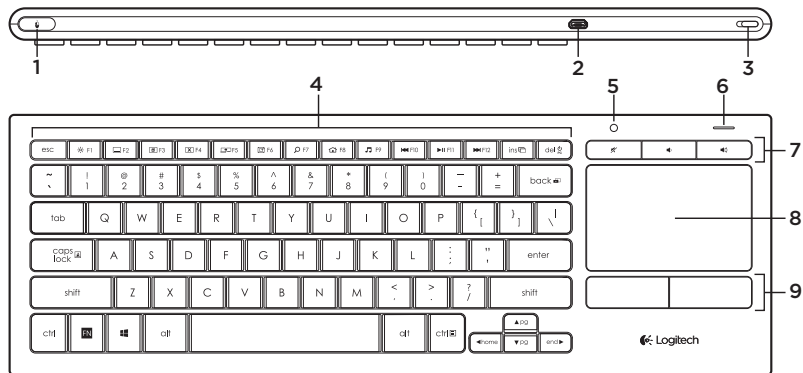

1. Bouton gauche de la souris
2. Port de charge micro-USB
3. Commutateur d'alimentation
4. Touches de fonction
5. Capteur de luminosité automatique
6. Témoin de niveau de charge de la batterie
7. Touches de raccourci
8. Pavé tactile
9. Boutons de la souris
10. Documentation sur le produit
11. Récepteur Unifying
12. Rallonge USB
13. Câble de charge micro-USB

Configuration de votre clavier

1. Branchez le récepteur Unifying à votre ordinateur portable ou ordinateur de bureau.
Vous pouvez utiliser la rallonge USB fournie afin d'éloigner le récepteur Unifying des objets métalliques ou des dispositifs qui pourraient causer des interférences.

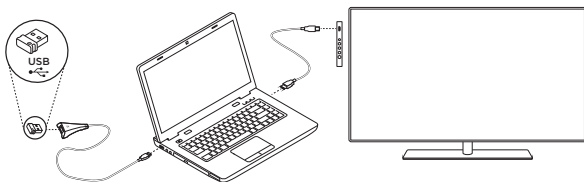

Remarque: vous pouvez également utiliser le clavier pour contrôler votre télévision. Consultez la documentation fournie avec votre télévision pour obtenir les informations sur la compatibilité et d'autres précisions relatives à la connexion.

2. Mettez le clavier sous tension.



Logiciel pour votre clavier

Téléchargez et installez le logiciel Logitech correspondant à votre clavier pour:

- Personnaliser les touches de fonction.
- Adapter le fonctionnement du pavé tactile à vos besoins. Vous pouvez modifier la vitesse du pointeur, ajuster le défilement et désactiver le pavé tactile.
- *Connecter des dispositifs supplémentaires à votre récepteur Unifying.*
- *Visionner des vidéos contenant des informations sur les gestes de commande et le comportement de votre clavier.*
- Configurer le clavier de manière à ne plus utiliser la touche **Fn** lorsque vous utilisez les touches de fonction.

Accédez à la page www.logitech.com/support/k830.

Utilisation de votre clavier

Rétroéclairage du clavier

Lors de la première utilisation de votre clavier, le capteur de luminosité automatique détecte le niveau d'éclairage de la pièce et ajuste l'intensité du rétroéclairage du clavier en conséquence. Il existe trois niveaux d'intensité:

- en cas de luminosité élevée: aucun éclairage du clavier;
- en cas de faible luminosité: rétroéclairage à intensité maximale;
- dans le noir: rétroéclairage à intensité moyenne.

Vous pouvez modifier manuellement les paramètres automatiques de rétroéclairage. Appuyer sur le bouton ✱ pour faire défiler les trois niveaux d'intensité.

Remarque:

- lorsque le niveau de charge de votre batterie est bas, le rétroéclairage est automatiquement désactivé afin d'économiser la batterie.
- Si le clavier est inactif pendant au moins 30 minutes ou si vous éteignez et rallumez votre clavier, la commande de rétroéclairage automatique est restaurée automatiquement.

Gestes de contrôle du pavé tactile

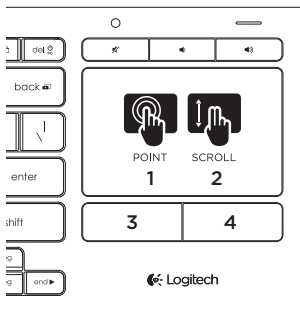

Pour pointer, faites défiler et cliquez:

1. Pointez et glissez un doigt à n'importe quel endroit du pavé tactile pour déplacer le pointeur à l'écran.
2. Faites défiler le contenu en déplaçant deux doigts vers le haut ou le bas.
3. Appuyez pour cliquer avec le bouton gauche de la souris.*
4. Appuyez pour cliquer avec le bouton droit de la souris.

*Vous pouvez également cliquer en tapant brièvement sur la surface du pavé tactile.

Remarque: pour désactiver les gestes et la commande de pression, appuyez sur la touche Fn et sur le bouton gauche de la souris. Pour réactiver les gestes et la commande de pression, appuyez à nouveau sur la touche Fn et sur le bouton gauche de la souris.

Rechargement de votre clavier

Votre clavier est rechargeable. Aucune pile à remplacer.

Une charge de trois heures vous assure jusqu'à 10 jours d'autonomie pour une utilisation moyenne de deux heures par jour avec rétroéclairage activé ou une autonomie d'environ un an sans rétroéclairage.

Remarque: l'autonomie de la batterie dépend de son utilisation.

Lorsque vous mettez le clavier sous tension, le témoin indique le niveau de charge de la batterie.

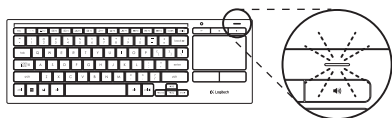

Témoin	Explication
Vert clignotant	La batterie est en cours de charge.
Vert en continu	La batterie est suffisamment chargée ou le chargement est terminé.
Rouge clignotant	Le niveau de charge de la batterie est faible. Rechargez la batterie.

Pour charger la batterie, connectez le clavier à un ordinateur à l'aide du câble de charge micro-USB fourni.

Le témoin d'état clignote en vert pendant le chargement. Laissez votre clavier en charge jusqu'à ce que le témoin cesse de clignoter.

Vous pouvez utiliser le clavier pendant son chargement.

Remarque: si le niveau de charge de la batterie est faible (le témoin de charge clignote en rouge), le rétroéclairage du clavier est désactivé.

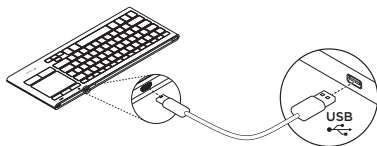

Touches de fonction

**Ajuster l'intensité du rétroéclairage****Réduire la fenêtre****Agrandir la fenêtre****Fermer la fenêtre****Changer d'écran**
Par exemple, afficher l'écran de l'ordinateur portable sur l'écran de la télévision**Afficher le bureau****Recherche Windows****Lancer le navigateur Web****Lancer le lecteur multimédia****Piste précédente****Lecture/Pause****Piste suivante****Fn + Inser.: Changer d'application****Fn + Suppr.: Mode veille****Fn + retour arrière:
Impression d'écran****Fn + Verr. Maj:
Verrouillage du défilement****Fn + ▲: Page précédente****Fn + ▼: Page suivante****Fn + ◀: Accueil****Fn + ▶: Fin**

Remarque:

- Pour les touches **F1** à **F12**:
 - Appuyez simplement sur la touche pour sélectionner la fonction: "Ajuster l'intensité du rétroéclairage", "Réduire la fenêtre"...
 - Pour sélectionner une touche de fonction, appuyez sur la touche **Fn** et sur la touche: **F1**, **F2**...
- Pour toutes les autres touches de fonction, appuyez sur la touche **Fn** et sur la touche pour sélectionner la fonction.
- Le logiciel Logitech vous permet de configurer le clavier de manière à ne plus utiliser la touche **Fn**.

Touches de raccourci

**Sourdine****Volume +****Volume -**

Récepteur Logitech® Unifying

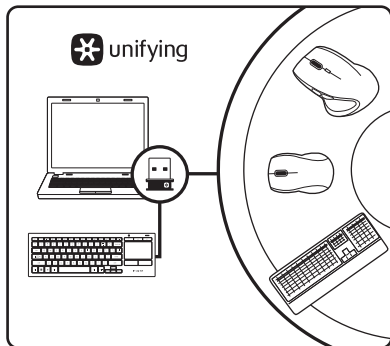

Branchez-le. Oubliez-le. Ajoutez d'autres dispositifs.

Votre nouveau produit Logitech est livré avec un récepteur Unifying. Saviez-vous qu'il est possible d'ajouter un dispositif Logitech sans fil compatible utilisant le même récepteur que votre produit Logitech Unifying actuel?

Etes-vous compatible Unifying?

Si vous possédez un dispositif Logitech sans fil compatible Unifying, vous pouvez le coupler à d'autres dispositifs Unifying. Recherchez le logo Unifying de couleur orange sur le nouveau dispositif ou son emballage. Créez votre combinaison parfaite. Ajoutez un dispositif. Remplacez-en un. C'est très simple, et vous pouvez utiliser un seul port USB pour six dispositifs.

Installation facile

Si vous êtes prêt à associer vos dispositifs en utilisant le récepteur Unifying, voici comment procéder:

1. Vérifiez que le récepteur Unifying est correctement branché.
2. Si vous ne l'avez pas déjà fait, téléchargez et installez le logiciel Logitech associé à votre clavier (voir "Logiciel pour votre clavier").
3. Lancez le logiciel et suivez les instructions à l'écran pour coupler le nouveau dispositif sans fil au récepteur Unifying existant.

Pages Produits

Des informations et un support en ligne supplémentaires sont disponibles pour votre produit. Prenez le temps de visiter les pages Produits pour en savoir plus sur votre nouveau clavier.

Parcourez les articles en ligne pour obtenir de l'aide en matière de configuration, des conseils d'utilisation ou des informations sur les fonctions supplémentaires.

Si le clavier dispose d'un logiciel en option, prenez le temps de découvrir les avantages et possibilités que celui-ci vous offre pour personnaliser votre produit.

Discutez avec d'autres utilisateurs sur nos forums communautaires pour demander des conseils, poser des questions et partager des solutions.

Dans les pages Produits, vous trouverez un large éventail de contenu:

- Didacticiels
- Dépannage
- Communauté d'entraide
- Logiciels à télécharger
- Documentation en ligne
- Informations sur la garantie
- Pièces de rechange (si disponibles)

Accédez à la page www.logitech.com/support/k830.

Dépannage

Le clavier ne fonctionne pas

- Vérifiez que votre clavier est sous tension.
- Redémarrez le clavier en le mettant hors tension, puis à nouveau sous tension.
- Si le témoin de charge clignote en rouge, vous devez recharger la batterie.
Voir "Rechargement de votre clavier"
- Vérifiez la connexion du récepteur Unifying.
- Utilisez la rallonge USB fournie pour placer le récepteur Unifying aussi près que possible de votre clavier et retirez tous les objets métalliques qui se trouvent entre le récepteur et le clavier.
- Branchez le récepteur Unifying sur un autre port.
- Si le récepteur Unifying est branché dans un hub USB, branchez-le plutôt directement sur l'ordinateur.

Qu'en pensez-vous?

Veillez prendre quelques minutes pour nous faire part de vos commentaires. Nous vous remercions d'avoir acheté notre produit.

www.logitech.com/ithink

Recyclage de la batterie à la fin du cycle de vie du produit

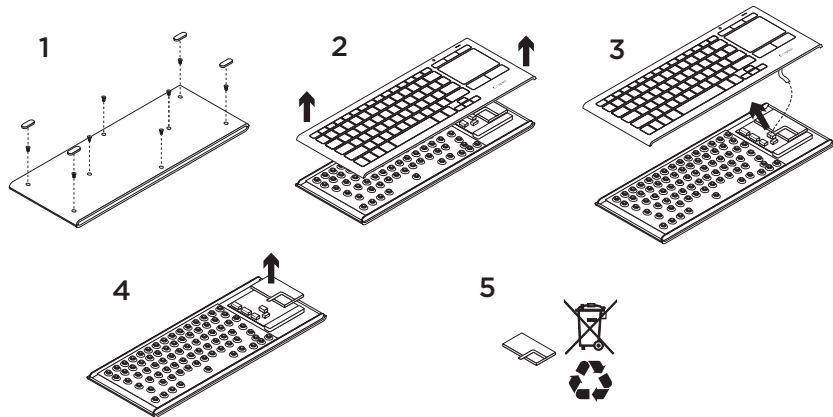

1. Retirez les quatre pattes et les huit vis utilisées pour fixer la partie inférieure.
2. Séparez les parties inférieure et supérieure.
3. Déconnectez les cordons plats et le câble de la batterie du circuit imprimé.
4. Retirez la batterie de la partie inférieure.
5. Mettez la batterie au rebut conformément à la réglementation locale.

www.logitech.com/support/k830



Argentina	+0800-555-3284
Brasil	+0 800-891-4173
Canada	+1 866-934-5644
Chile	1230 020 5484

Colombia	01-800-913-6668
Mexico	01.800.800.4500
United States	+1 646-454-3200



M/N:C-U0007

Rating: 5V \approx 100mA

FCC ID: JNZCU0007

IC: 4418A-CU0007

CFT: RCPLOCU10-1356



M/N:C-U0008

Rating: 5V \approx 100mA

FCC ID: JNZCU0008

IC: 4418A-CU0008

CFT: RCPLOCU11-0321





www.logitech.com

© 2014 Logitech. All rights reserved. Logitech, the Logitech logo, and other Logitech marks are owned by Logitech and may be registered. Registered in the U.S. and other countries. All other trademarks are the property of their respective owners. Logitech assumes no responsibility for any errors that may appear in this manual. Information contained herein is subject to change without notice.

© 2013 Logitech. Tous droits réservés. Logitech, le logo Logitech et les autres marques Logitech sont la propriété de Logitech et sont susceptibles d'être déposés. Apple, iPad, iPhone, Mac et le logo Mac sont des marques déposées d'Apple Inc., enregistrées aux Etats-Unis et dans d'autres pays. Bluetooth est une marque déposée de Bluetooth SIG, Inc. Toutes les autres marques commerciales sont la propriété de leurs détenteurs respectifs. Logitech décline toute responsabilité en cas d'erreurs dans ce manuel. Les informations énoncées dans ce document peuvent faire l'objet de modifications sans avis préalable.

620-005554.004